

دربازکن تصویری سیستم ویلا / آپارتمان مدل: SZ-413I(M)

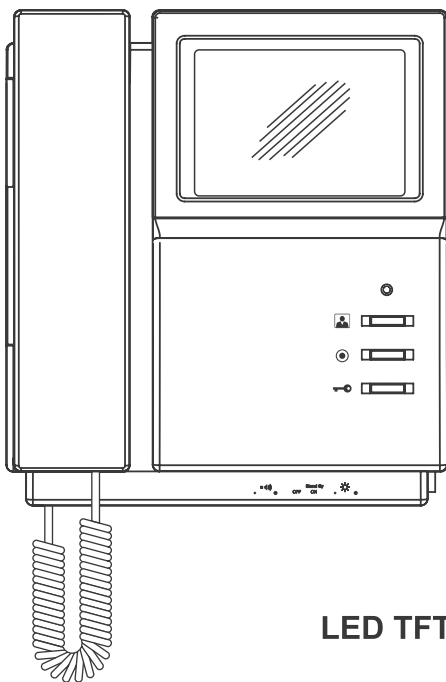

مشخصات

نمایشگر ۱.۳ اینچ LED TFT
دارای سوئیچر داخلی
قابلیت کارکردن با سوئیچر مرکزی
قابلیت ضبط عکس و فیلم در مدل‌های (M)

مشخصات فنی

ولتاژ ورودی	AC 100V - 240V 50/60 Hz
توان مصرفی در حالت کارکرد	Max 5W
ملودی زنگ	دینگ دانگ
دمای عملکرد	-10°C ~ +50°C
ابعاد	218*195*55mm
وزن	850 ± 10g
مشخصات نمایشگر	4.3" TFT LED

عیب	رفع عیب
دستگاه خاموش است	برق ورودی قطع است کلید on/off در حالت off است
صدای رفت و برگشت داریم اما تصویر نداریم	سیم تصویر از پنل به مانیتور قطع است
تصویر داریم اما صدای رفت و برگشت نداریم	سیم صدا از پنل به مانیتور قطع است
دستگاه روشن میشود صفحه نمایشگر آبی میباشد ولی صدا رفت و برگشت و تصویر نداریم	ولتاژ پنل قطع می باشد سیم مثبت یا منفی از مانیتور به پنل قطع می باشد

- پنل های ۵ واحدی و بیشتر همراه با سوئیچر مرکزی می باشند.
 - عدم استفاده از سوئیچر در تعداد واحدهای بالا موجب کاهش کیفیت صدا و تصویر خواهد شد.
 - در ساختمان هایی که از مدل مختلف مانیتور استفاده می شود، حتما از سوئیچر مرکزی هوشمند استفاده شود.
 - مواردی که باعث ایجاد اختلال در سیستم می شود.
 - انتقال برق ۲۲۰ ولت یا تلفن از سیم های آزاد موجود در کابل استفاده از کابهای قدیمی یا فرسوده
 - استفاده از سیم های منقطع و پیچیده شدن کابل به دور خود در مسیر
 - تغذیه گوشی داخل واحدها تا آنجا که امکان دارد مشترک با برق یخچال و لوازم دارای موتور دوار مانند آسانسور، پمپ آب و ... نباشد.
 - کیفیت مطلوب تصویر به فاصله مانیتور و پنل و نوع سیم و نحوه اتصال سیمها بستگی دارد.
 - بنابراین نوع سیم را با توجه به فاصله انتخاب کنید.
- (۰/۵ یا ۰/۶ فویلدار تمام مس)

نکته: در زمان اتصال گوشی داخل واحدها به پنل دم درب سیم فویل که همان سیم مسی بدون روکش می باشد را باید به زمین سیستم یا همان کانکتور شماره ۲ گوشی و پنل اتصال داده شود.



به منظور امنیت بیشتر و جلوگیری از ضرر و زیان ها به نکات زیر توجه فرمایید.

اخطار: صدمات و از کار افتادگی ها	!
از قراردادن دستگاه در محیط مرطوب، گرم خودداری نمایید.	
از نصب دستگاه در معرض نور مستقیم خورشید و یا دستگاه های گرمازا اجتناب کنید.	
از عبور جریان بیش از حد سیم ها و خم کردن آنها و قراردادن اشیاء سنگین بر روی دستگاه خودداری نمایید.	⊘
جهت تمیز کردن دستگاه از آب، تینر و یا پاک کننده ها استفاده ننمایید.	
از دستمال خشک جهت تمیز کردن استفاده نمایید تا از الکتریسیته احتمالی و از کار افتادگی دستگاه جلوگیری نمایید.	
اگر دستگاه شروع به سوت زدن، یا دود کردن کرد بلافاصله دستگاه را خاموش کرده و با خدمات پس از فروش شرکت تماس حاصل فرمایید.	
با دست خیس هرگز اقدام به اتصال سوکت برق نکنید.	⊘
اگر دستگاه به مدت زمان طولانی مورد استفاده قرار نمی گیرد با استفاده از کلید خاموش نمایید.	⊘
از سرویس کردن و جایگزین کردن قطعات جداً خودداری نمایید.	⊘

مواردی که شامل گارانتی نمی باشد:

۱. نصب توسط افراد غیر مجاز.
۲. تعمیر و دستکاری توسط افراد غیر مجاز.
۳. صدمات ناشی از ضربه، مواد شیمیایی، نوسانات برقی.
۴. مخدوش شدن تاریخ و برچسب پشت دستگاه.
۵. استفاده از سیم نامناسب (سیم مناسب ۰/۵ یا ۰/۶ فویل دار تمام مس).
۶. اتصال نامناسب دو رشته سیم (حتما برای اتصال دو رشته سیم از قلع و برای عایق کاری از وارنیش استفاده شود)

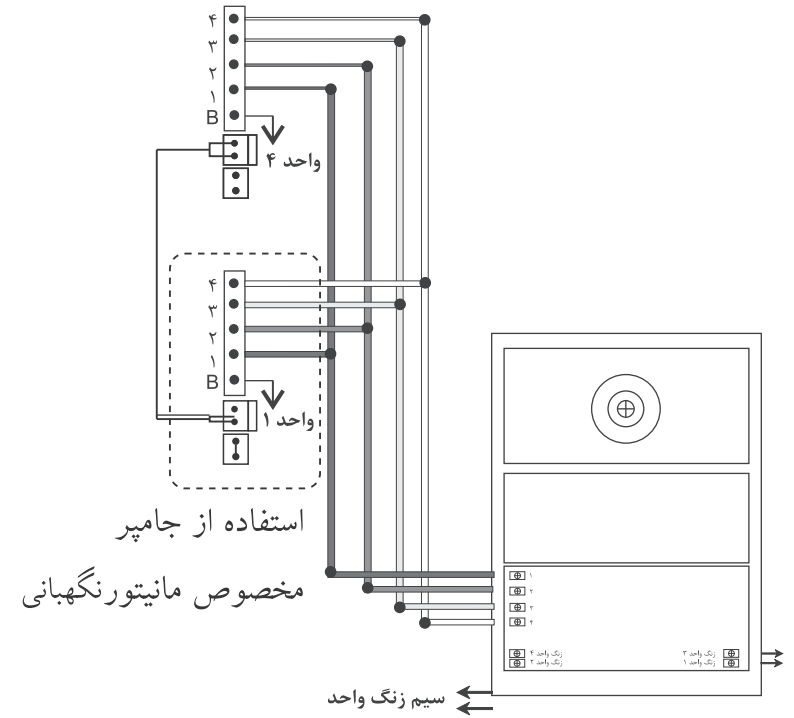

نقشه نصب مانتورهای اِبا سوئیچر مرکزی

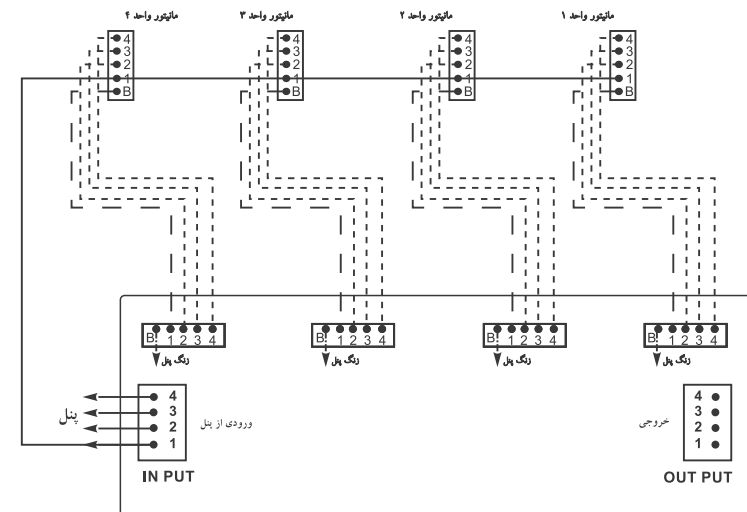

- مانتور (۱)
- کانکتور پنج پین (۱)
- کانکتور دو پین (۱)
- هندست (۱)
- دفترچه راهنما (۱)
- رول پلاک (۲)
- براکت نصب مانتور (۱)
- پیچ (۳)
- جامپر (۱)

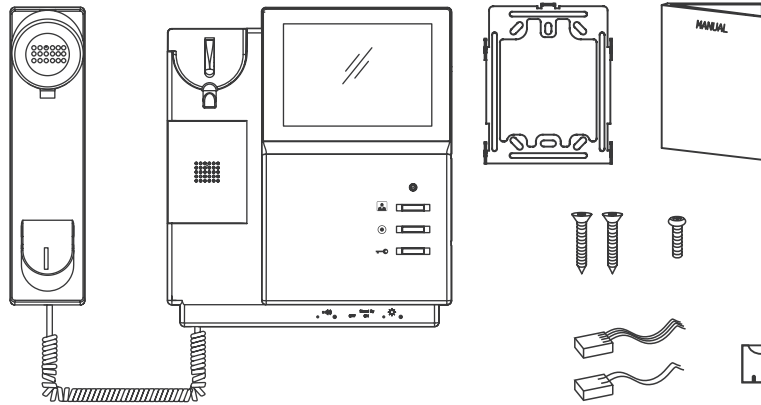

• مجهز به نمایشگر ۴/۳ اینچ رنگی دیجیتال TFT LED

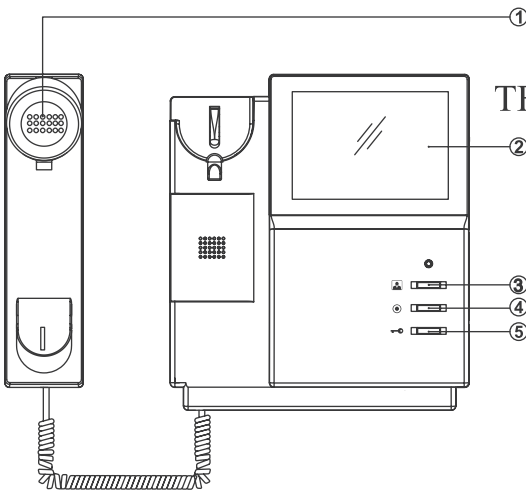

۱. هندست
۲. نمایشگر ۴/۳ اینچ TFT LED
۳. کلید مانتور
۴. کلید ارتباط با نگهبانی
۵. کلید درب بازکن

روش نصب ۲ تا ۶۴ واحد با سوئیچر مرکزی با پنل مدلهای U

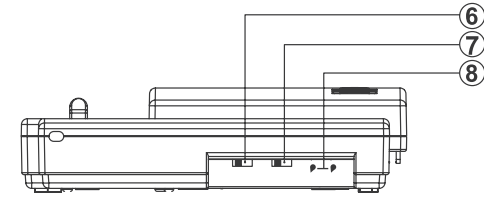
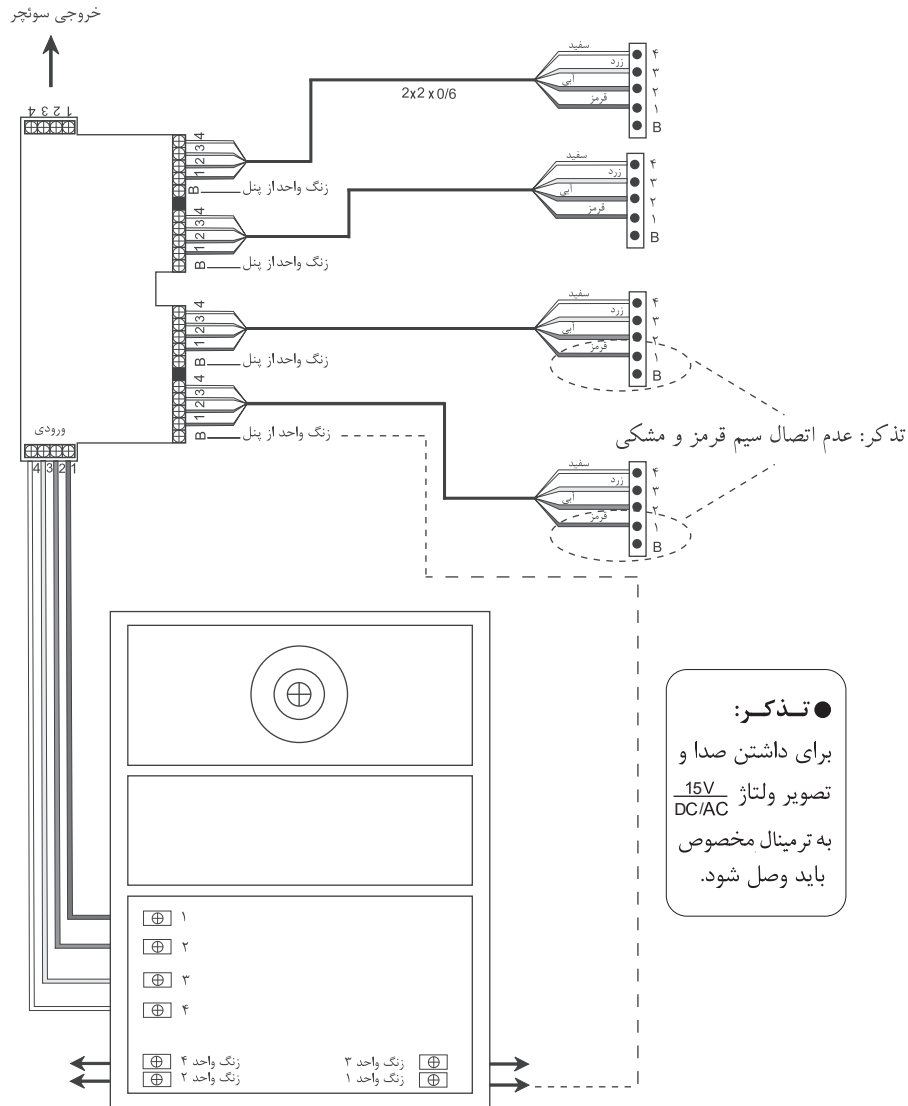

۶. تنظیم کننده صدا. که برای تنظیم کردن میزان بلندی زنگ مورد استفاده قرار می گیرد.

۷. کلید «روشن / خاموش» که برای روشن و خاموش کردن دستگاه مورد استفاده قرار می گیرد.

۸. نور و رنگ: دو کلید تنظیم برای نور و رنگ وجود دارد. کلید تنظیم سمت چپ برای تنظیم رنگ و کلید تنظیم سمت راست برای تنظیم نور مورد استفاده قرار می گیرد.

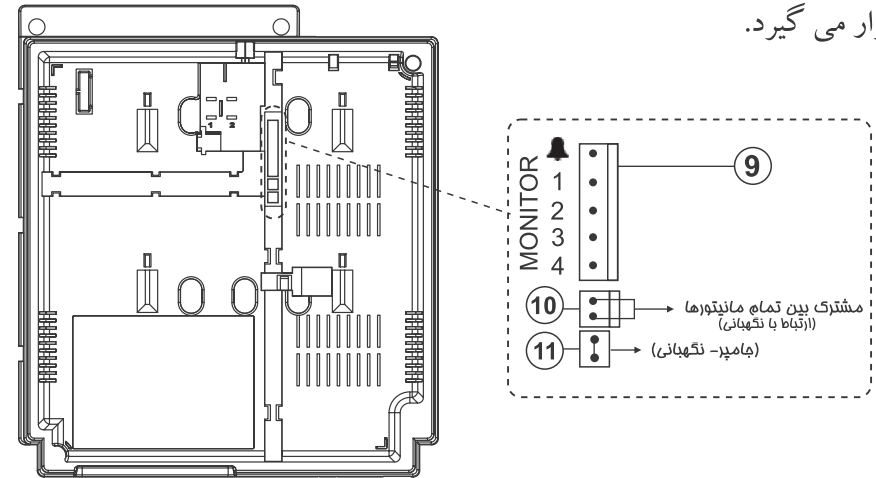

۹. ترمینال کانکتور، که برای اتصال سیم ها از پنل جلوی درب به مانیتور می باشد.

۱۰. ترمینال کانکتور، که برای اتصال سیم ارتباط با نگهبانی متصل می شود.

۱۱. جامپر، برای مشخص کردن واحد نگهبانی. هر واحدی که جامپر بر روی مانیتور آن واحد متصل باشد. نگهبانی محسوب میشود.

روش نصب ۲ تا ۶۴ واحد با سوئیچر مرکزی

در این روش نصب از تک تک واحدها حداقل ۴ رشته سیم مجزا تا مرکز یا در محلی که سوئیچر مرکزی نصب می شود جمع می گردد.

تذکر: در مدل 412I که دارای سوئیچر داخلی می باشد برای تبدیل ۵ سیم به ۴ سیم کفایت رشته سیم مشکی را وصل نکنید.
برای مثال در یک ساختمان ۱۲ واحدی یک مرکز سوئیچر ۴ کانال و یک عدد ۸ کانال مورد استفاده قرار می گیرد.
در این مدل سوئیچر به تعداد واحدها خروجی مجزا تعریف شده که هر خروجی ۵ کانکتور و یک LED مشخص کننده روشن بودن مانیتور وجود دارد.
و هر سوئیچر دارای یک ورودی و یک خروجی ۴ ترمینال که ترمینال خروجی یک LED نشانگر دارد که مشخص کننده روشن بودن مانیتور در مرکز سوئیچ بعدی می باشد.

مطابق تصویر صفحه ۸

روش نصب ۲ تا ۴ واحد با سوئیچر داخلی گوشی

در این روش که سیم کشی واحد به واحد تعریف شده ۴ رشته سیم مشترک بین واحدها انتخاب شده که به ترمینال مشخص شده بر روی پنل اتصال داده می شود. برای هر گوشی یک رشته سیم زنگ مجزا تعریف شده به ترمینال زنگ که با * مشخص شد بر روی پنل متصل می شود.

این روش فقط در مواردی که سیم کشی پشت به پشت در واحدها چرخیده باشد کاربرد دارد.

مطابق تصویر صفحه ۹

دستور العمل مدل

۱. باز کردن صفحه منو - پخش فیلم
۲. کنترل گزینه های منو - ورق زدن صفحه فیلم و عکس
۳. کنترل گزینه های منو - ورق زدن صفحه فیلم و عکس
۴. ضبط (در زمان نمایش عکس یا فیلم فرمان ضبط عکس / فیلم را می دهد).
۵. خارج شدن از منو
۶. تنظیم صدای زنگ (در این مدل بدون عملکرد)
۷. کلید روشن و خاموش
۸. محل قرار گرفتن کارت حافظه
۹. اتصال سوکت هندست

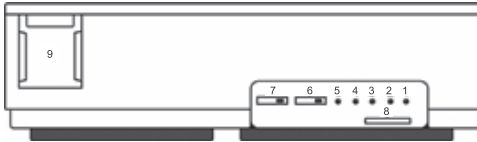

تذکر

- برای استفاده از منو و دیدن تصویر ضبط شده ابتدا دکمه صفحه نمایش تصویر را زده، سپس با استفاده از کلید (۲) یا (۳) صفحه را ورق زده و برای نمایش فیلم مورد نظر کلید (۱) را فشار دهید.
- برای جابجایی بین گزینه های منو از دکمه شماره (۱) استفاده کنید.
- برای کم و زیاد کردن گزینه ها از دکمه های شماره (۲) و (۳) استفاده کنید.
- برای ضبط فیلم حتما باید از کارت حافظه (Mic SD) استفاده کنید.
- در صفحه منو (Rec Mode) از حالت عکس به ویدئو تغییر دهید.

منوی تنظیمات

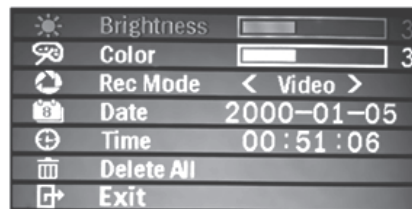

روشنایی	
رنگ	
ضبط عکس / فیلم	
تقویم	
ساعت	
پاک کردن حافظه	
خروج	

راهنمای نصب مانیتور با پنل تک واحدی مدلهای L

ورودی مانیتور

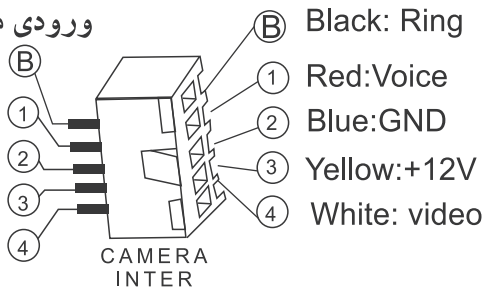

Monitor

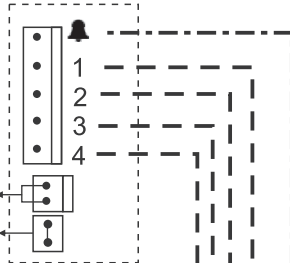

مشترک بین تمام مانیتورها
(ارتباط با نگهبانی)
(جامپر مخصوص مانیتور نگهبانی)

پنل جلوی درب

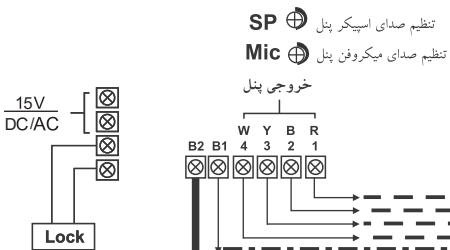

واحد ۱

در مدلهای دو واحدی به زنگ مانیتور واحد ۲ متصل میگردد

WIRING DIAGRAM

ورودی مانیتور

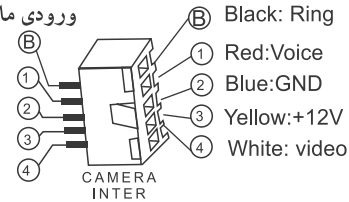

CAMERA

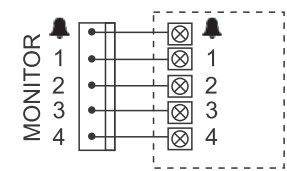

مشترک بین تمام مانیتورها
(ارتباط با نگهبانی)
(جامپر مخصوص مانیتور نگهبانی)



عملکرد پنل های ۵ سیم

در مدلهای جدید، سوئیچر داخل گوشی قرار دارد که مشخصه این گوشی ها کانکتور ۵ پین با ۵ رشته سیم ۵ رنگ می باشد.

شماره سیم	4	3	2	1	بمپر
توضیحات	فرمان زنگ	تصویر	مثبت	منفی	صدا
رنگ سیم	سفید	زرد	آبی	قرمز	مشکی

سیستم ارتباط با نگهبانی

در پشت دستگاه های سری I یک سوکت ۲ سیم تعبیه شده است که برای استفاده از این قابلیت سیم های سوکت را باید به یکدیگر تابانده و بایک رشته سیم به سوکت ۲ پین واحد دیگر متصل کرد. برای مشخص کردن واحد نگهبانی کافیسست جامپر پشت دستگاه را متصل کرد.

طریقه استفاده از ارتباط با نگهبانی

برای بهره گیری از این قابلیت ابتدا از راه اندازی سیستم مطمئن شوید. سپس دسته گوشی دستگاه را برداشته و دکمه (●) یا ارتباط با نگهبانی را فشرده، واحدی که به عنوان نگهبانی مشخص شده زنگ خورده و ارتباط صوتی برقرار می گردد.